

intec®

interfón videoportero seguridad

catálogo líneas adicionales

abril - junio 2022



Más productos y soluciones
en nuestros otros catálogos

- **catálogo de interfón, videoportero y cerca electrificada**
- **catálogo de paquetes**

“hola”

una actitud positiva es
**clave para el
éxito**

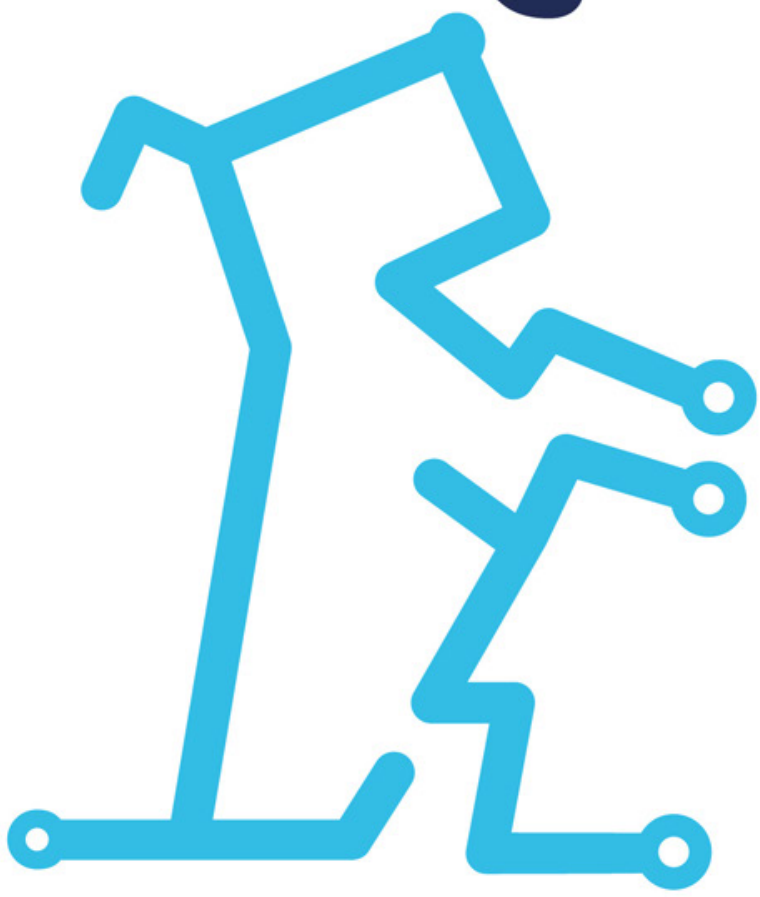

índice

abril - junio 2022



adicionales de intecfón®
Frentes de colores línea novo 3
Frente de calle de empotrar
vintage 4
Teléfonos de mesa línea bot 5



adicionales de videoportero®
Telecámaras de colores línea novo...6
Monitores con videomemoria 7



abrepuertas
Chapas, contrachapas, electroimán
y activadores 8



intercomunicación
Safecom®: intercomunicación
para ventanilla cajas y taquillas ...9
Dimme® inalámbrico10



alarma vecinal
Vecino vigilante 11

videovigilancia
Kits de CCTV 12



ISO 9001:2015

- Certificado de aseguramiento de calidad mundialmente reconocido
- Sistema consolidado de mejora continua y control estadístico de calidad

desde
1965
contigo

abril - junio 2022 Consulta precio
y disponibilidad con tu distribuidor
o ejecutiva de ventas

¿conoces todas las ventajas que sólo intec ofrece?

Intec es la marca líder en México en sistemas de interfón y Videoportero® con más de 55 años de experiencia, 5 años de garantía incondicional y certificado ISO-9001. Contamos con cobertura nacional y la red de distribución más grande con Instaladores Certificados Intec y Centros de Servicio en toda la República.

5 años
garantía
de fábrica
interfón y videoportero

garantía incondicional contra defectos de fabricación y errores de instalación

1 calidad
servicio
refacciones

refacciones y servicio de fábrica, instaladores certificados intec en todo México

ISO✓
ISO-9001

empresa con Certificado de aseguramiento de calidad ISO-9001

365
días
asesoría técnica

soporte los 365 días del año al (55) 5272 4255

única marca
100%
mexicana

somos una empresa orgullosamente mexicana

“cuenta siempre con nosotros”

intec 
www.intec.com.mx tu amigo incondicional



la seguridad y comodidad de tu hogar

Frentes de colores línea Novo

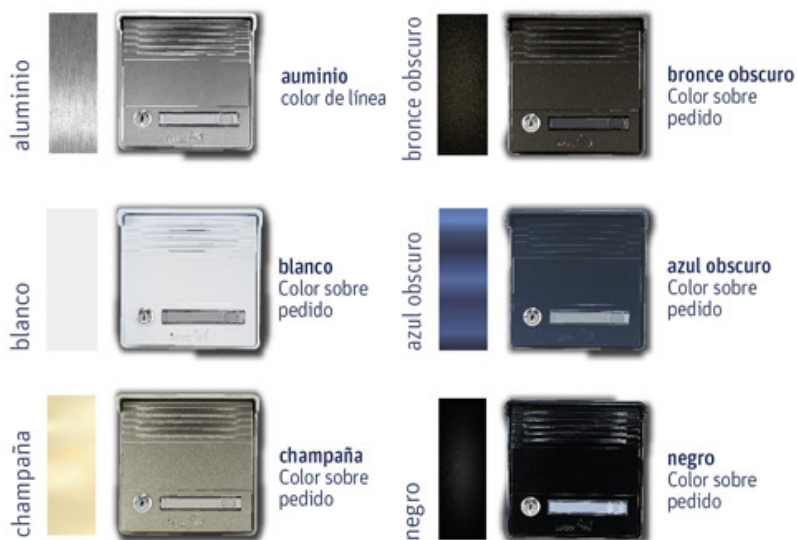

Frentes

modelo	precio sin IVA	
FOVO-ALD	\$ 2,239	Frente Novo color aluminio (color de línea)
FOVO-BLA	\$ 2,239	Frente Novo color blanco
FOVO-CHA	\$ 2,239	Frente Novo color champaña
FOVO-BRO	\$ 2,239	Frente Novo color bronce oscuro
FOVO-AZU	\$ 2,239	Frente Novo color azul oscuro
FOVO-NEG	\$ 2,239	Frente Novo color negro

Características y ventajas

- Compatible con todos los sistemas Intec
- Frentes de calle de un botón
- Montaje de sobreponer
- Chapa de seguridad antirrobo
- Visera contra lluvia (incluida)
- Fácil instalación y operación

Dimensiones
D: 11 (A) x 11 (L) x 2.8 (P) cm



Diagrama unifilar sistema de interfón



5 años
garantía
de fábrica

abril - junio 2022 Consulta precio y disponibilidad con tu distribuidor o ejecutiva de ventas
Precios sujetos a cambio sin previo aviso. Las imágenes contenidas en este catálogo son de carácter ilustrativo y pueden variar al producto final.

Frente de calle de empotrar vintage IN-1



IN-1

precio sin IVA

IN-1 \$ 2,199

Frente de calle de empotrar de un botón línea tec en pintura color aluminio con chapa antirrobo

D: Caja de empotrar 11.5 (A) x 16.5 (L) 3.8 (P) cm



Características y ventajas

- Único frente en el mercado con chapa antirrobo
- Diseño generacional que caracteriza a Intec
- Bocina y micrófono de volumen
- Resistente al interperie
- Máxima seguridad y comunicación para el hogar

Diagrama unifilar número de hilos necesarios

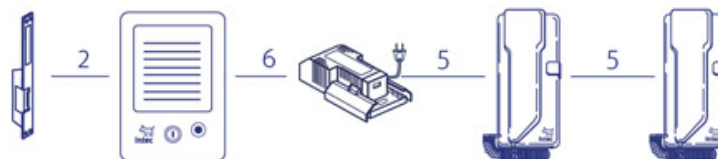

5 años
garantía
de fábrica

abril - junio 2022 Consulta precio y disponibilidad con tu distribuidor o ejecutiva de ventas. Precios sujetos a cambio sin previo aviso. Las imágenes contenidas en este catálogo son de carácter ilustrativo y pueden variar al producto final.

Teléfonos de mesa

línea bot

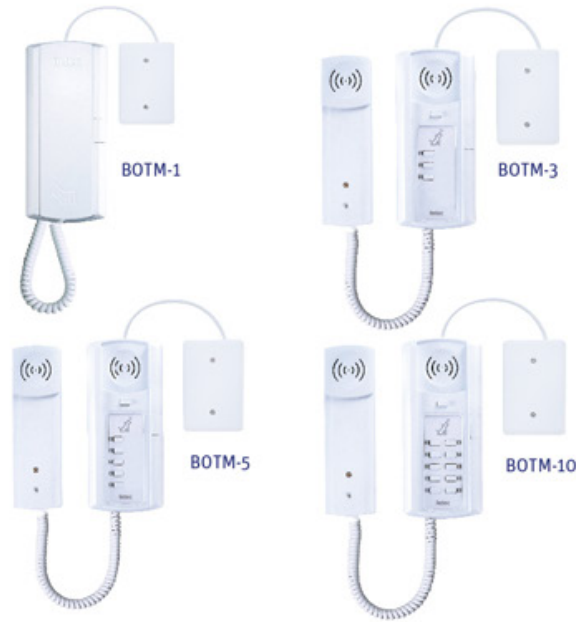

precio sin IVA

- BOTM-1** \$ 1,601 Teléfono de mesa de un botón “diseño bot” con zumbador electrónico D: 8,5 (A) x 19 (L) x 4,7 (P) cm
- BOTM-3** \$ 2,067 Teléfono de mesa de 3 botones “diseño bot” con zumbador electrónico D: 8,5 (A) x 19 (L) x 4,7 (P) cm
- BOTM-5** \$ 2,201 Teléfono de mesa de 5 botones “diseño bot” con zumbador electrónico D: 8,5 (A) x 19 (L) x 4,7 (P) cm
- BOTM-10** \$ 2,608 Teléfono de mesa de 10 botones “diseño bot” con zumbador electrónico D: 8,5 (A) x 19 (L) x 4,7 (P) cm

Características y ventajas

- Comunicación entre frente de calle y teléfonos con o sin intercomunicación
- Red particular de comunicación interna
- Teléfonos para montaje en mesa
- Ideal para intercomunicación en casa, oficinas y comercios



Diagrama unifilar número de hilos necesarios

con frente de calle con intercomunicación

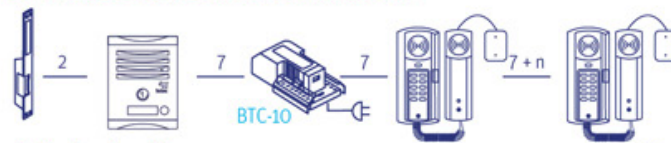

sin frente de calle



con frente de calle sin intercomunicación

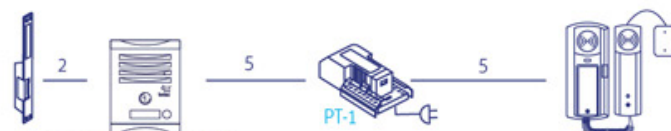

n= número de departamentos

5 años
garantía
de fábrica

abril - junio 2022 Consulta precio y disponibilidad con tu distribuidor o ejecutiva de ventas. Precios sujetos a cambio sin previo aviso. Las imágenes contenidas en este catálogo son de carácter ilustrativo y pueden variar al producto final.

Telecámaras de colores línea Novo

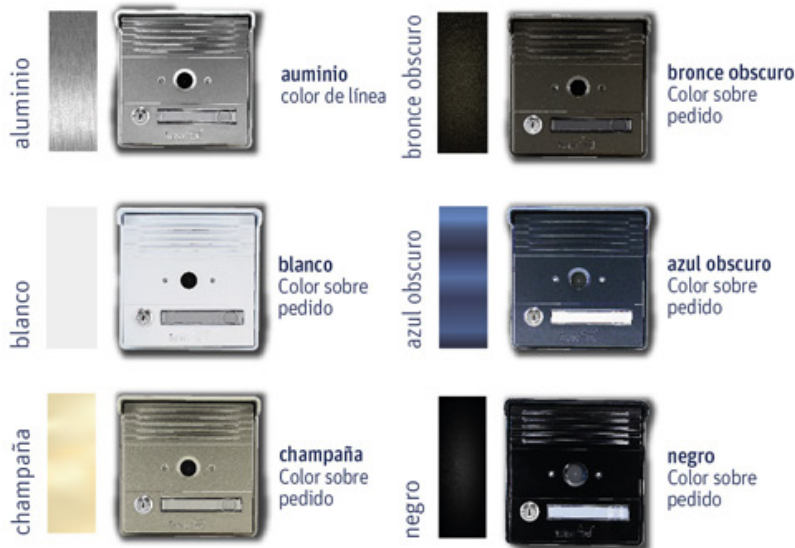

Telecámaras

modelo	precio sin IVA	
TOVO-ALD	\$ 3,558	Telecámara Novo color aluminio (color de línea)
TOVO-BLA	\$ 3,558	Telecámara Novo color blanco
TOVO-CHA	\$ 3,558	Telecámara Novo color champaña
TOVO-BRO	\$ 3,558	Telecámara Novo color bronce oscuro
TOVO-AZU	\$ 3,558	Telecámara Novo color azul oscuro
TOVO-NEG	\$ 3,558	Telecámara Novo color negro

Características y ventajas

- Compatible con todos los sistemas Intec
- Telecámaras de un botón
- Montaje de sobreponer
- Chapa de seguridad antirrobo
- Visera contra lluvia (incluida)
- Fácil instalación y operación

Dimensiones
D: 11 (A) x 11 (L) x 2.8 (P) cm



Diagrama unifilar sistema de videoportero

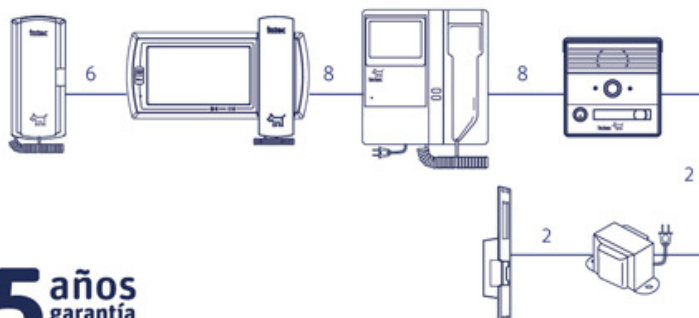

5 años
garantía
de fábrica

abril - junio 2022 Consulta precio y disponibilidad con tu distribuidor o ejecutiva de ventas
Precios sujetos a cambio sin previo aviso. Las imágenes contenidas en este catálogo son de carácter ilustrativo y pueden variar al producto final.

Monitores con videomemoria línea bot

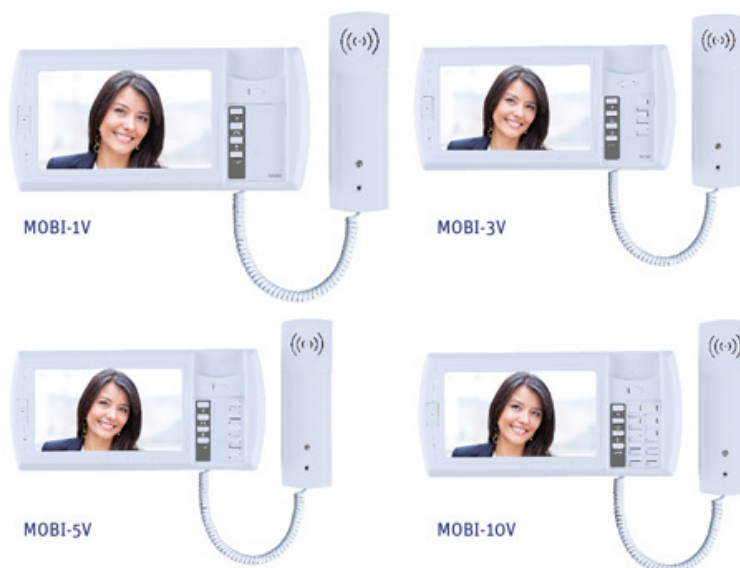

precio sin IVA

- MOBI-1V** \$ 11,498 Monitor de 1 botón con pantalla 7" y módulo de videomemoria diseño Bot D: 27 (A) x 18.5 (L) x 5 (P) cm
- MOBI-3V** \$ 11,672 Monitor de 3 botones con pantalla 7" y módulo de videomemoria diseño Bot D: 27 (A) x 18.5 (L) x 5 (P) cm
- MOBI-5V** \$ 11,757 Monitor de 5 botones con pantalla 7" y módulo de videomemoria diseño Bot D: 27 (A) x 18.5 (L) x 5 (P) cm
- MOBI-10V** \$ 11,927 Monitor de 10 botones con pantalla 7" y módulo de videomemoria diseño Bot D: 27 (A) x 18.5 (L) x 5 (P) cm

Características y ventajas



- Almacena hasta 256 fotografías con fecha y hora
- Conserva la imágenes en el monitor hasta borrar manualmente
- Permite llevar un registro de quienes te visitarán
- Capacidad máxima para 11 extensiones

Diagrama unifilar número de hilos necesarios

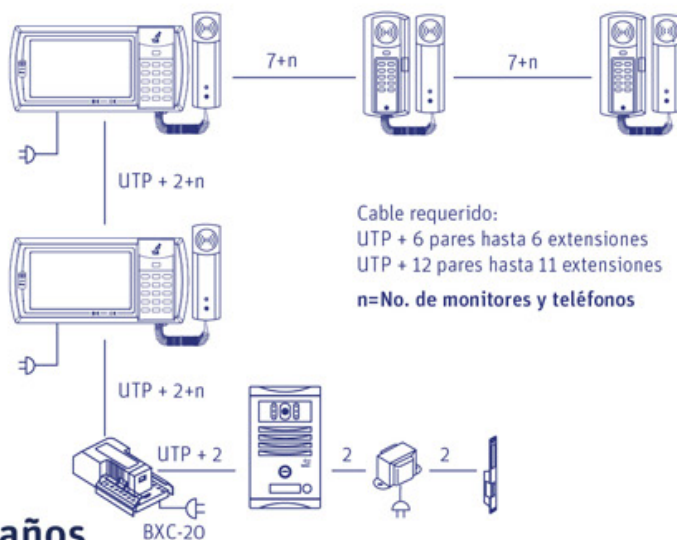

Cable requerido:
UTP + 6 pares hasta 6 extensiones
UTP + 12 pares hasta 11 extensiones
n=No. de monitores y teléfonos

5 años
garantía
de fábrica

abril - junio 2022 Consulta precio y disponibilidad con tu distribuidor o ejecutiva de ventas
Precios sujetos a cambio sin previo aviso. Las imágenes contenidas en este catálogo son
de carácter ilustrativo y pueden variar al producto final.

Abrepuertas eléctricos

Conecta un abrepuertas a cualquier paquete de interfono o videoportero

contrachapas eléctricas



electroimán



activadores



modelo	precio sin IVA	
CE-1	\$ 1,208	Contrachapa de empotrar reversible con frontal largo 12 Vca D: 2.5 (A) x 23 (L) x 3.1 (P) cm
RC-2	\$ 1,141	Contrachapa de empotrar reversible con frontal corto 12 Vca D: 2.5 (A) x 11 (L) x 3 (P) cm
CH-1	\$ 1,485	Chapa eléctrica reversible y cilindro ajustable 12 Vca D: 18.5 (A) x 10.5 (L) x 3.5 (P) cm
CH-2	\$ 1,485	Chapa eléctrica reversible con pulsador de salida y cilindro ajustable 12 Vca D: 18.5 (A) x 10.5 (L) x 3.5 (P) cm
TCE-16	\$ 691	Transformador para contrachapa 127/12 Vca D: 4.8 (A) x 5.5 (L) x 5.8 (P) cm
10EM250	\$ 1,691	Electroimán de 250 Kg (550 Libras)(requiere fuente FUR-20) Incluye: tornillos y accesorios de fijación
10EM250LZ	\$ 962	Juego de escuadras LZ
10EM250U	\$ 795	Escuadra U
FUR-20	\$ 3,424	Fuente de alimentación con batería respaldo de 7Ah (más de 20 horas de respaldo)
TA-60	\$ 1,752	Teclado digital con gabinete de plástico y teclado de plástico con 6 códigos, montaje superficial e indicadores luminosos
ACMP-30	\$ 2,067	Teclado digital con gabinete de metal y teclado de plástico con 120 códigos, montaje superficial e indicadores luminosos
ACB-10	\$ 509	Botón activador de metal de empotrar o sobreponer
ACT-1	\$ 242	Botón activador de plástico de sobreponer

Safecom® para ventanilla, cajas y taquillas



modelo precio sin IVA

QVM-1 \$ 4,999 Interfón de ventanilla y mostrador interior.
Fabricado en plástico.

D: 15.3 (A) x 7 (L) 7 (P) cm

Exterior D: 6.5 Ø cm

Poste D: 25 (L) cm



Características y ventajas

- Comunicación para ventanilla
- Voz abierta bidireccional a manos libres
- Control de volumen interior y exterior
- Micrófono con “cuello de ganso”
- Fabricado en plástico

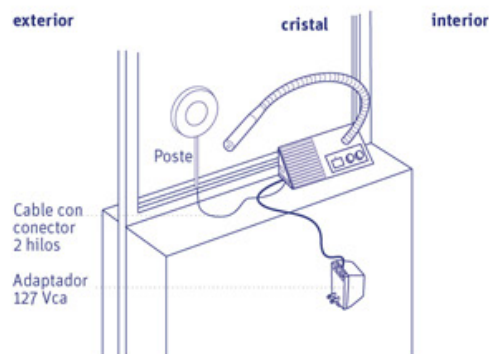

2 años
garantía

abril - junio 2022 Consulta precio y disponibilidad con tu distribuidor o ejecutiva de ventas
Precios sujetos a cambio sin previo aviso. Las imágenes contenidas en este catálogo son
de carácter ilustrativo y pueden variar al producto final.

Dimme® inalámbrico: intercomunicación de voz abierta



DI-3



“no requiere cableado”

modelo precio sin IVA

DI-3 \$ 6,570 Juego de dos centrales de voz abierta con
cuatro canales de comunicación
D: 18.2 (A) x 14 (L) 4 (L) cm



Características y ventajas

Comunicación entre centrales

Voz abierta bidireccional

No requiere instalación, solo se conecta a una toma de corriente convencional

Capacidad: 3 centrales

Debe conectarse en circuitos eléctricos sin transformadores intermedios

Ideal para monitoreo de bebés o personal de oficina

Práctica comunicación sin necesidad de cableado

Nota:

Es necesario que se conecten a la misma fase.

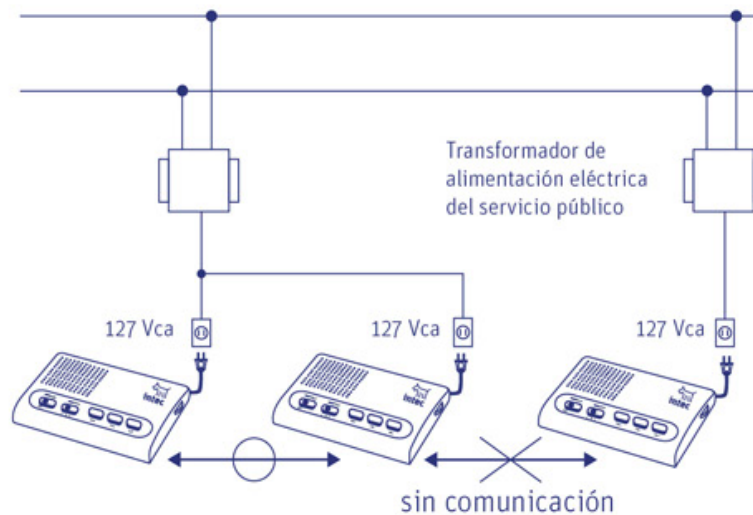

2 años
garantía

abril - junio 2022 Consulta precio y disponibilidad con tu distribuidor o ejecutiva de ventas
Precios sujetos a cambio sin previo aviso. Las imágenes contenidas en este catálogo son
de carácter ilustrativo y pueden variar al producto final.

Vecino vigilante

KV-1 v3



sirena inalámbrica

LV-3 botón inalámbrico

KVA-2



sirena alámbrica

TS-1 botón alámbrico

precio sin IVA

KV-1 v3 \$ 5,996

Kit de alarma vecinal inalámbrica

Incluye:

- 1 Sirena inalámbrica en gabinete para intemperie de alto impacto con batería, señal luminosa y receptor inalámbrico con capacidad para 20 llaveros
 - 2 Botones de pánico tipo llavero con transmisor inalámbrico y lámpara indicadora, Mod. LV-3 v3
- 10 Metros de cable de alimentación de uso rudo

LV-3 v3 \$ 636

Botón inalámbrico adicional

- 1 Botón de pánico tipo llavero con transmisor inalámbrico y lámpara indicadora, Mod. LV-3 v3

KVA-2 \$ 4,210

Kit de alarma vecinal alámbrica

Incluye:

- 1 Sirena alámbrica en gabinete para intemperie de alto impacto con batería y señal luminosa
 - 2 Botones de pánico fijos Mod. TS-1
- 10 Metros de cable de alimentación de uso rudo
- 30 Metros de cable dúplex para botones fijos

TS-1 \$ 239

Botón alámbrico adicional

- 1 Botón de pánico fijo para vecino vigilante alámbrico Mod. TS-1

Diagrama unifilar número de hilos necesarios



2 años
garantía

abril - junio 2022 Consulta precio y disponibilidad con tu distribuidor o ejecutiva de ventas
Precios sujetos a cambio sin previo aviso. Las imágenes contenidas en este catálogo son de carácter ilustrativo y pueden variar al producto final.

Circuito Cerrado de TV videovigilancia

VIKIT-2 2MP Kit con dos cámaras bala, 1 DVR y disco duro de 1TB



VIKIT-4 2MP Kit con cuatro cámaras bala, 1 DVR y disco duro de 1TB



modelo precio sin IVA

VIKIT-2 2MP \$ 7,182 Kit de videovigilancia intec, incluye:
1 DVR de 4 canales con fuente y mouse
1 Disco duro de 1TB
2 Cámaras bala de 2 Mpx
2 Fuentes para cámara
2 Juegos de 2 baluns

VIKIT-4 2MP \$ 9,198 Kit de videovigilancia intec, incluye:
1 DVR de 4 canales con fuente y mouse
1 Disco duro de 1TB
4 Cámaras bala 2 Mpx
4 Fuentes para cámara
4 Juegos de 2 baluns

Diagrama unifilar

número de hilos necesarios

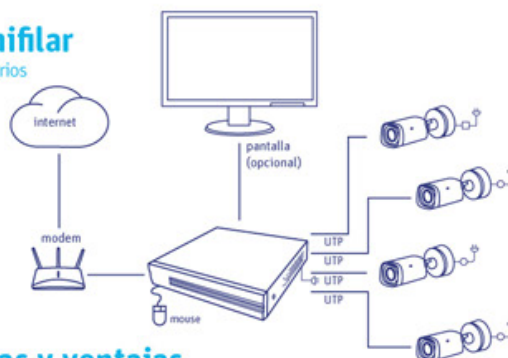

Características y ventajas

- Visión nítida de día y de noche
- Kits con disco duro incluido
- Grabación las 24 horas o por detección de movimiento
- Opcionalmente puedes conectar un monitor
- Vista simultánea de cámaras en pantalla
- Ideal para casas, comercios, edificios e industria
- Fácil instalación y operación

1 año
garantía

abril - junio 2022 Consulta precio y disponibilidad con tu distribuidor o ejecutiva de ventas
Precios sujetos a cambio sin previo aviso. Las imágenes contenidas en este catálogo son de carácter ilustrativo y pueden variar al producto final.

catálogo de **líneas** adicionales

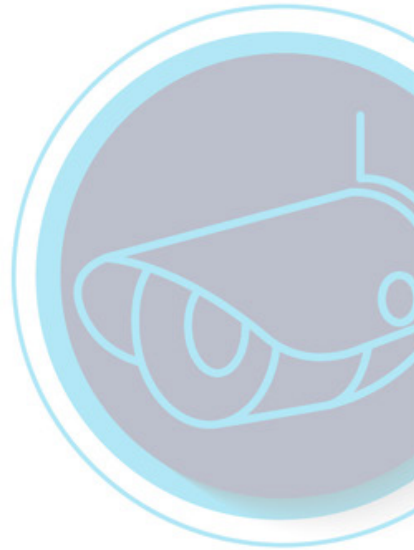

Descuentos aplicables:

- Usuario final.
- Descuento al integrador (persona física, moral, instalador)
- Descuento al mayoreo o cliente distribuidor registrado.



Las imágenes contenidas en este catálogo son de carácter ilustrativo y pueden variar al producto final. Consulta precio y disponibilidad con tu distribuidor o ejecutiva de ventas